

Fusto in legno massello e legno multistrato con cinghie elastiche intrecciate. Imbottitura in poliuretano espanso rivestito in vellutino bianco. Cuscini di schienale in Piumafib, una speciale miscela ipoallergenica di vera piuma e fibra poliestere siliconata\*. Cuscini di seduta costituiti da un inserto in poliuretano con densità di 30 Kg/m<sup>3</sup> ricoperto da un trapuntino di vera piuma imbottito a scomparti\*. Completamente sfoderabile in tessuto, non sfoderabile in pelle e finta pelle.

Kit letto non disponibile.

\*Manutenzione dei cuscini contenenti piuma:

I cuscini contenenti piuma tendono a deformarsi con l'utilizzo. Per mantenerne la forma è necessario, anche dopo un breve utilizzo, battere e sprimacciare ripetutamente i cuscini. Non utilizzare mai battipanni o aspirapolvere. A coloro che non desiderassero seguire queste indicazioni o che volessero un divano dall'aspetto meno vissuto, raccomandiamo di preferire dei cuscini in gomma.

*Carcasse en bois massif et multiplis muni de bandes élastiques entrecroisées et finie de mousse polyuréthane couverte de dacron. Coussins de dossier en Piumafib, un mélange hypoallergénique spécial de véritable duvet et fibre polyester siliconisée\*. Les coussins d'assise sont composés d'un noyau en mousse polyuréthane d'une densité de 30 kg/m<sup>3</sup> couvert de véritable duvet broché en compartiments\*. Revêtement complètement déhoussable en tissu, fixe en cuir et cuir look. Pas disponible en canapé-lit.*

\*Entretien de coussins en duvet:

*Coussins en duvet ont tendance à perdre leur forme dû à l'usage. Pour en conserver la forme il est nécessaire, aussi après un usage court, de régulièrement battre les coussins. Ne jamais utiliser la tapette ou l'aspirateur. A ceux qui ne désirent pas suivre ces indications ou qui souhaitent un canapé qui ait l'air moins "usé", nous conseillons vivement de choisir des coussins en mousse polyuréthane.*

*Frame made of solid wood and multi-ply wood with interwoven elastic straps. The upholstery is made of polyurethane foam, covered with dacron. The back cushions are filled with Piumafib, a special hypoallergenic mixture of feathers and siliconised polyfibre\*. The seat cushions are made of a foam insert with density of 30 Kg/m<sup>3</sup>, covered with a feather compartments quilt\*. Fully removable fabric covers, fixed leather and artificial leather covers. Sofa-bed is not available.*

Sofa-bed is not available.

\*Maintenance of feather cushions:

*Cushions filled with feathers tend to change their shape with use. In order to keep their shape it is necessary, even after a short use, to plump up the cushions repeatedly. Never use carpet beater or vacuum cleaner. We recommend to choose foam cushions to those who do not wish to follow these instructions or to have a "used look" sofa.*

*Для производства каркаса используется массив дерева и многослойная фанера в сочетании с перекрещивающимися эластичными ремнями. Наполнение из полиуретана, обернутого в белый бархат. Наполнение подушек спинки выполнено из материала Piumafib – специальной, не вызывающей аллергии смеси из натурального пуха и полиэфирных силиконовых волокон\*. Подушки сиденья: стеганые по отсекам, наполнение из натурального пуха с вставками из полиуретана плотностью 30 кг/м<sup>3</sup> \*. Полностью съемные чехлы из ткани, несъемные чехлы из кожи.*

*Das Gestell besteht aus Massiv- und Schichtholz, mit geflochtenen Gummigurten, gepolstert mit Polyurethanschaumstoff, mit Dacron bezogen. Rueckenkissen aus Piumafib, einer hypoallergischen speziellen Mischung aus echter Daune und silikonisierter Polyesterfaser\*. Die Sitzkissen bestehen aus einem Schaumkern mit Dichte 30 Kg/m<sup>3</sup> mit einer gekammerten Daunenauflage\*. Stoffbezüge alle abziehbar, Leder und Kunstleder festbezogen. Als Bettsofa nicht verfügbar.*

Als Bettsofa nicht verfügbar.

Wartungsanleitungen fuer Daunenkissen:

*Die Kissen, die Daunen enthalten, neigen dazu, sich durch Gebrauch zu verformen. Um die ursprüngliche Form zu halten, ist es notwendig, auch nach kurzem Gebrauch, die Kissen wiederholt aufzuschütteln. Keinen Ausklopfer oder Staubsauger verwenden. Unseren Kunden, die diese Anweisungen nicht befolgen moechten, oder die kein Sofa mit solchem "gebrauchten" Aussehen haben moechten, empfehlen wir Polyurethan-Kissen.*

Вариант со спальным местом не предусмотрен.

\*Эксплуатация подушек с пуховым наполнением:

*В процессе эксплуатации подушки с пуховым наполнением могут деформироваться, во избежание чего их необходимо слегка взбивать вручную даже после непродолжительного нахождения на диване. Использование в этих целях пылесоса или выбивалки для одежды категорически запрещено. Если клиент не планирует следовать данным инструкциям и хочет, чтобы подушки сиденья и спинки проминались по минимуму, посоветуйте выбрать наполнение только из полиуретана, полностью исключив натуральный пух.*

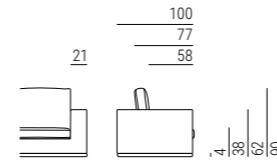

## Divani Sofas

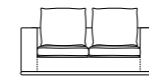

**9MU201**  
L180 P100 H62



**9MU202**  
L200 P100 H62

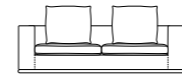

**9MU203**  
L220 P100 H62

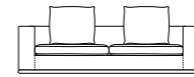

**9MU204**  
L240 P100 H62

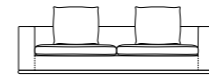

**9MU205**  
L260 P100 H62

## Elementi componibili Modular elements



**9MU206**  
L160 P100 H62

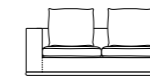

**9MU207**  
L180 P100 H62

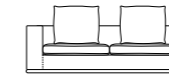

**9MU208**  
L200 P100 H62

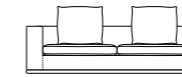

**9MU209**  
L220 P100 H62

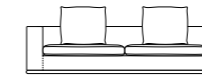

**9MU210**  
L240 P100 H62



**9MU212**  
L140 P100 H62

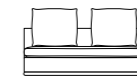

**9MU213**  
L160 P100 H62

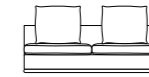

**9MU214**  
L180 P100 H62

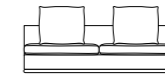

**9MU215**  
L200 P100 H62



**9MU216**  
L100 P100 H62  
Elemento angolare  
Corner element



**9MU220**  
L80 P100 H62



**9MU221**  
L80 P100 H38

Dormeuse  
Longchair

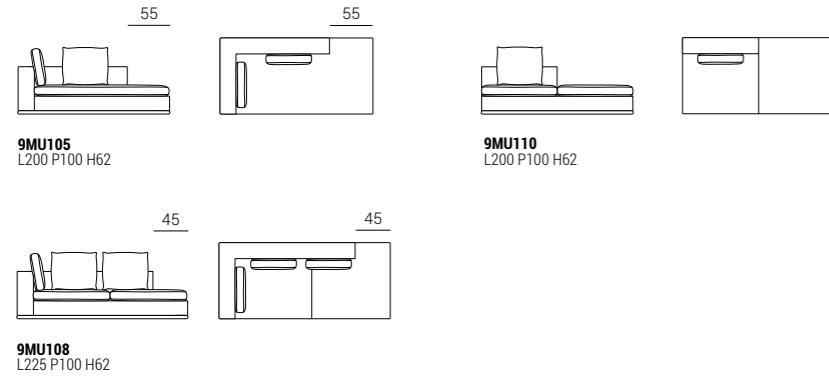

Pouf e accessori  
Ottomans and accessories



Finiture base metallo  
Metal base finishes

Code	Shiny chrome metal <b>OPM1</b>	Brushed matt chrome metal <b>OPM2</b>	Brushed matt dark grey metal <b>OPM3</b>	RAL 9017 black painted metal <b>OPM6</b>	Classic bronze painted metal <b>OPM9</b>	Golden beach painted metal <b>OPM10</b>	Gold pearl painted metal <b>OPM11</b>	Brushed copper metal <b>OPM12</b>
Code	Brushed antique brass metal <b>OPM13</b>	Shiny black chrome metal <b>OPM14</b>	Brushed antique gold metal <b>OPM15</b>	Shiny brass chrome metal <b>OPM16</b>	Bronze metal <b>OPM17</b>	Anodized bronze metal <b>OPM18</b>	Dark bronze painted metal <b>OPM21</b>	